

Robot[®]

Roomba Combo[™]

Robotstofzuiger en dweilrobot 

Gebruikersgids

Veiligheidsinformatie

Belangrijke veiligheidsvoorschriften

Deze gebruikersgids bevat informatie voor reglementaire model(len): RVF-Y1

BEWAAR DEZE INSTRUCTIES











⚠ WAARSCHUWING: Als u een elektrisch apparaat gebruikt, moet u altijd elementaire voorzorgsmaatregelen nemen, met inbegrip van de volgende:

LEES ALLE INSTRUCTIES VÓÓR GEBRUIK

⚠ WAARSCHUWING: Lees de voorzorgsmaatregelen voor de veiligheid bij het instellen, gebruiken en onderhouden van uw robot en volg deze op om het risico van letsel of beschadigingen te verminderen.

Dit apparaat kan worden gebruikt door kinderen vanaf 8 jaar en door personen met verminderde lichamelijke, zintuiglijke of geestelijke vermogens of weinig ervaring en kennis, mits ze onder toezicht staan of iemand ze heeft uitgelegd hoe het apparaat veilig kan worden gebruikt en ze de gevaren van het gebruik begrijpen. Kinderen mogen niet met het apparaat spelen. Laat kinderen alleen onder toezicht schoonmaak- en onderhoudswerkzaamheden uitvoeren.

⚠ Dit is het waarschuwingssymbool voor de veiligheid. Het wordt gebruikt om u te waarschuwen voor mogelijke gevaren van lichamelijk letsel. Volg alle veiligheidsinstructies op die na dit symbool worden vermeld, om mogelijk ernstig of dodelijk letsel te voorkomen.

- | | | | | |
|---|---|---|---|---|
|  Risico van elektrische schok |  Apparatuur van klasse II |  Kortsluitvaste veiligheidstransformator |  Lees de bedieningshandleiding |  Algemeen symbool voor recycling |
|  Brandgevaar |  Alleen voor gebruik binnenshuis |  Schakelmodus netvoeding |  Houd het apparaat buiten het bereik van kinderen | BFP Terugslagbeveiliging |
|  Afzonderlijke voedingseenheid | | | | |

WAARSCHUWING: Geeft een gevaarlijke situatie aan die, indien deze situatie niet wordt vermeden, kan leiden tot de dood of ernstig letsel.

LET OP: Geeft een gevaarlijke situatie aan die, indien deze situatie niet wordt vermeden, kan leiden tot licht of middelzwaar letsel.

KENNISGEVING: Geeft een gevaarlijke situatie aan die, indien deze situatie niet wordt vermeden, kan leiden tot schade aan eigendommen.

ALGEMEEN



WAARSCHUWING



- Het apparaat moet worden gebruikt in overeenstemming met de instructies in deze instructiehandleiding. iRobot kan niet aansprakelijk of verantwoordelijk worden gehouden voor enige schade of verwondingen veroorzaakt door onjuist gebruik.
 - Gebruik voor het opladen van de accu alleen het laadstation model ADH-N1 dat bij het apparaat is geleverd.
 - De voedingsklemmen mogen niet worden kortgesloten.
 - Zorg dat de spanning van de voedingsbron overeenkomt met de voedingsspanning die op het laadstation is aangegeven.
 - **ALLEEN** voor gebruik BINNENSHUIS. Gebruik het apparaat niet buitenshuis of in commerciële of industriële omgevingen.
- Gebruik het apparaat niet in een ruimte met brandende kaarsen of breekbare voorwerpen.
 - Gebruik het apparaat niet in extreem warme of koude omgevingen (onder -5 °C of boven 40 °C).
 - Houd haren, losse kleding, vingers en alle lichaamsdelen uit de buurt van openingen en bewegende delen.
 - Gebruik het apparaat niet in een kamer waar een baby of kind slaapt.
 - Gebruik het apparaat niet op natte oppervlakken of oppervlakken met stilstaand water.
 - Zorg dat het apparaat geen grote voorwerpen opzuigt, zoals stenen, grote stukken papier of andere voorwerpen die het apparaat kunnen verstoppfen.
 - Gebruik het apparaat niet om ontvlambare of brandbare materialen op te zuigen, zoals benzine, printer- of kopieertoner, en gebruik het apparaat niet op plaatsen waar deze aanwezig kunnen zijn.
 - Gebruik het apparaat niet om iets op te zuigen dat brandt of rookt, zoals sigaretten, lucifers, hete as of iets dat brand kan veroorzaken.

- Zorg dat het netsnoer niet wordt beschadigd. Trek niet aan het netsnoer en draag het apparaat of laadstation niet aan het netsnoer, gebruik het netsnoer niet als handgreep, zorg dat het netsnoer niet tussen een deur komt te zitten en trek het netsnoer niet langs scherpe randen of hoeken. Laat het apparaat niet over het netsnoer rijden. Houd het netsnoer uit de buurt van hete oppervlakken.
- Gebruik het apparaat niet met een beschadigd snoer of beschadigde stekker. Gebruik het apparaat of laadstation niet als het niet goed werkt, is gevallen, beschadigd, buiten is gelaten of in contact is geweest met water. Het moet worden gerepareerd door de fabrikant of zijn serviceagent om gevaar te voorkomen.
- Als het netsnoer beschadigd is, moet het worden vervangen door de fabrikant of zijn serviceagent om gevaar te voorkomen.
- De stekker moet uit het stopcontact worden gehaald voordat u het laadstation schoonmaakt of onderhoudt.
- Zet de stroomschakelaar UIT voordat u het apparaat schoonmaakt of onderhoudt.
- De robot bevat accu's die alleen door vakmensen kunnen worden vervangen. Neem contact op met de klantenservice om de accu te vervangen of te verwijderen.
- Gebruik alleen de originele oplaadbare accu en het laadstation dat bij het apparaat is geleverd door de fabrikant. Niet-oplaadbare accu's zijn verboden.
- Haal het apparaat uit het laadstation en zet de stroomschakelaar van het apparaat UIT voordat u de accu verwijdert.
- Lege accu's moeten uit het apparaat worden verwijderd en veilig worden afgevoerd.
- Gooi gebruikte accu's weg volgens de lokale wet- en regelgeving.
- De voeding mag niet worden gerepareerd en mag niet meer worden gebruikt als deze beschadigd of defect is.
- Verbrand het apparaat niet, zelfs niet als het ernstig beschadigd is. De accu's kunnen in het vuur ontploffen.
- Laad geen andere iRobot-robots op met het meegeleverde Home Base-laadstation.

LET OP

- Maak het schoon te maken gebied vrij. Verwijder netsnoeren en kleine voorwerpen van de vloer die in het apparaat verstrikt kunnen raken. Stop de rand van vloerkleden onder het vloerkleed en til voorwerpen als gordijnen en tafelkleden van de vloer.
- Steek geen voorwerpen in de zuigopening. Gebruik het apparaat niet als de zuigopening is geblokkeerd. Zorg dat de zuigopening geen stof, pluïsjes, haar of iets anders bevat dat de luchtstroom kan belemmeren.

KENNISGEVING

- De accu moet worden verwijderd en weggegooid volgens de lokale wet- en regelgeving voordat het apparaat wordt gerecycled of afgevoerd.
- Gebruik geen niet-oplaadbare accu's. Gebruik alleen de oplaadbare accu die bij het product is geleverd. Als u de accu wilt vervangen, koopt u een identieke iRobot-accu of neemt u contact op met de klantenservice van iRobot voor alternatieve opties.
- Als de robot lange tijd niet wordt gebruikt, moet u de robot volledig opladen en uitschakelen voor opslag en de stekker van het laadstation uit het stopcontact halen.
- Trek de stekker van het laadstation uit het stopcontact als u het laadstation lange tijd niet gebruikt.
- Gebruik het apparaat niet zonder dat de opvangbak en/of filters zijn geplaatst.
- Om te voldoen aan RF-blootstellingsvereisten, moet er tijdens gebruik van het apparaat minimaal 20 cm afstand blijven tussen dit apparaat en personen. Om aan de vereisten te voldoen, wordt gebruik op een kleinere afstand niet aanbevolen. Plaats de antenne van deze zender niet samen met een andere antenne of zender op dezelfde locatie.
- Zet de robot AAN om de Wi-Fi-module van de Roomba Combo uit te schakelen. Plaats de robot op het laadstation en zorg dat de metalen contactpunten voor opladen van uw robot verbinding maken met die van het laadstation. Houd de CLEAN-knop op de robot 20 seconden ingedrukt, tot de Roomba Combo 3 pieptonen laat horen. Als u de Wi-Fi-module van de Roomba Combo

wilt inschakelen, zet u de robot eerst UIT en daarna weer AAN. De Wi-Fi-module is weer ingeschakeld wanneer de Roomba Combo opnieuw is opgestart.

Specificaties

Model	RVF-Y1, Roomba Combo™		
Nominale invoer	12 V - 0,8 A		
Model laadstation	ADH-N1		
Nominale ingangsspanning	100-240V AC	Nominale uitgangsspanning	20 V DC
Nominale uitgangsstroom	0,8 A	Nominaal vermogen	25 W
Frequentiebanden	2412-2472 MHz		
Maximaal EIRP-uitgangsvermogen	19,7 dBm (95,1 mW) bij 2405 MHz		
Vermogen uit-modus	Minder dan 0,50 W		
Vermogen stand-by in netwerk	Minder dan 2,00 W		

Het uitgangsvermogen van de Wi-Fi-module is minder dan 100 mW.

* Technische en ontwerpspecificaties kunnen veranderen naarmate we ons product blijven verbeteren.

Over uw Roomba Combo™ Robotstofzuiger en dweilrobot

Bovenaanzicht

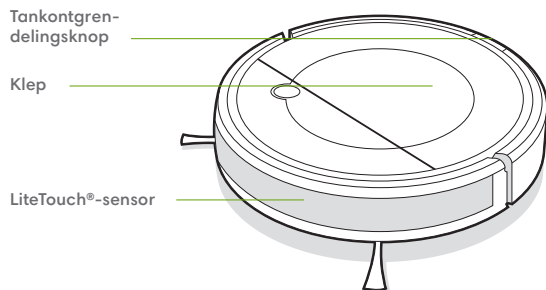

Knoppen en lampjes

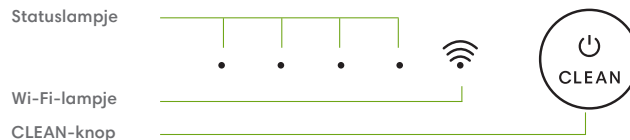

Onder de klep

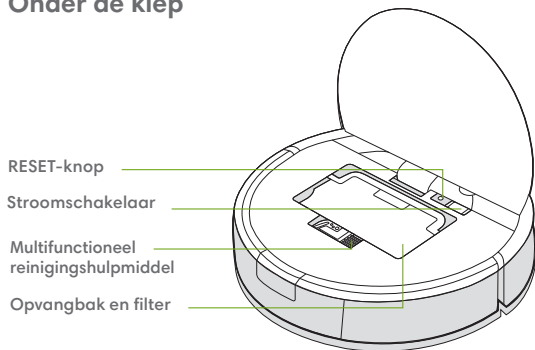

Onderaanzicht

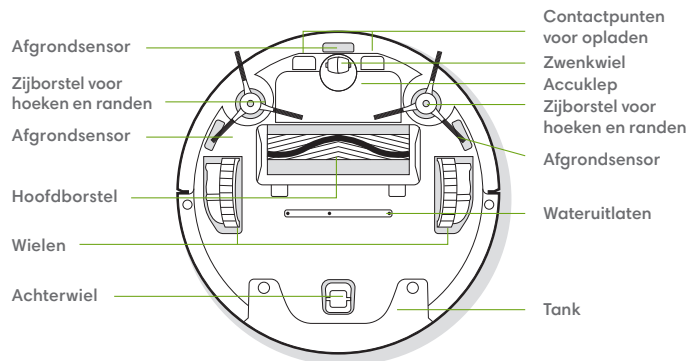

Opvangbak en filter

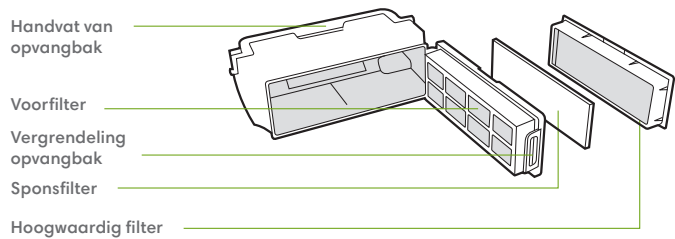

Geavanceerd dweilsysteem

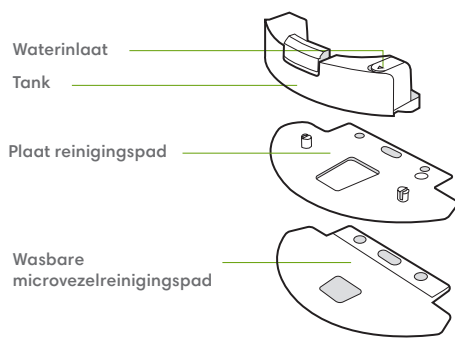

Home Base-laadstation

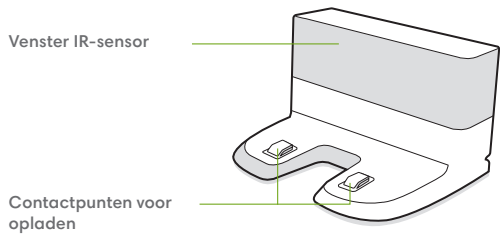

Uw Roomba Combo™ Robotstofzuiger en dweilrobot instellen

Plaatsing van het Home Base-laadstation

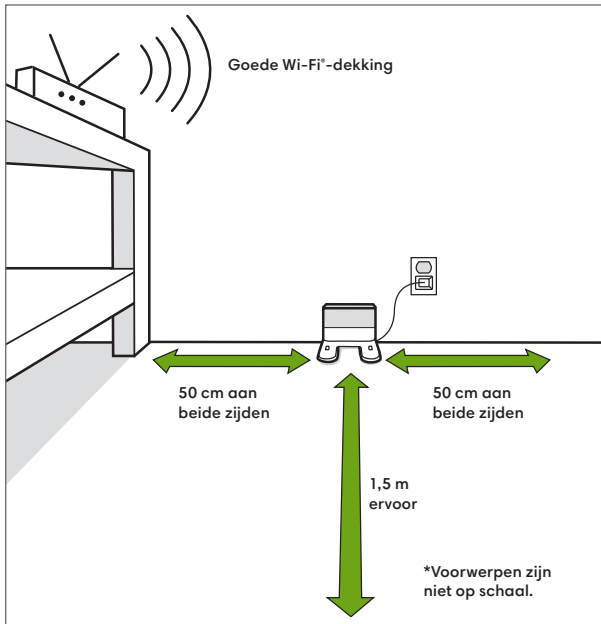

Plaats het laadstation op een vlakke vloer tegen de muur. Zorg dat de directe omgeving (1,5 m voor het laadstation en 0,5 m aan beide zijden) van het laadstation geen voorwerpen en reflecterende oppervlakken bevat.

Opladen



De **CLEAN**-knop brandt tijdens het opladen

Knipperend: bezig met opladen

Uit: volledig opgeladen

- Zorg dat u de stroomschakelaar van uw robot in de AAN-stand zet voordat u deze oplaadt.
'I' = inschakelen, 'O' = uitschakelen

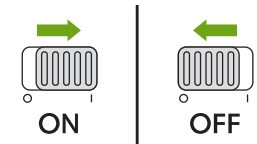

- Plaats uw robot op het laadstation en zorg dat de metalen contactpunten voor opladen op uw robot en laadstation verbinding maken.

Opmerking: laad uw robot voor het eerste gebruik minimaal 4 uur op.

- Verwijder al het resterende water uit de tank en verwijder de plaat met de reinigingspad voor het opladen van uw robot.
- Wanneer de robot niet aan het schoonmaken is, kunt u deze het beste AAN en opgeladen laten in plaats van UIT.
- Laad voor langdurige opslag uw robot volledig op, schakel de robot uit door de stroomschakelaar van de robot in de UIT-stand te zetten en haal het laadstation uit het stopcontact.

iRobot Home-app

Download de iRobot Home-app en maak verbinding met Wi-Fi®

- Volg de stapsgewijze instructies om de Roomba Combo™ robotstofzuiger en dweilrobot in te stellen en te gebruiken.
- Pas de instellingen van uw robot aan. U kunt in de app de zuigkracht van de stofzuiger en de wateruitvoer van de dweil regelen.
- Stel een automatisch schoonmaakschema in.
- Gebruik Spot-reiniging om specifieke gebieden schoon te laten maken door uw robot.
- Koppel naar uw smart home-accounts om stembesturing van uw robot mogelijk te maken.
- Bekijk tips, trucs en antwoorden op veelgestelde vragen over het koppelen van uw Roomba Combo™ robotstofzuiger en dweilrobot met andere slimme apparaten.

 **Opmerking:** 5,0 GHz Wi-Fi is niet compatibel met deze robot.



Voorbereiding huis

Verwijder voordat u de schoonmaak start, alle obstakels uit het gebied.

- 1 Voordat u de robot gebruikt in de buurt van een tapijt of op een kort haarig tapijt met kwastjes, moet u de randen van het tapijt onder het tapijt vouwen.

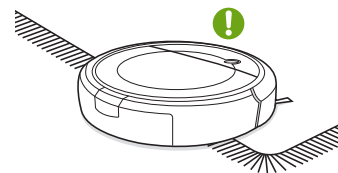

- 2 Verwijder losliggende spullen van de vloer voordat deze wordt schoongemaakt.

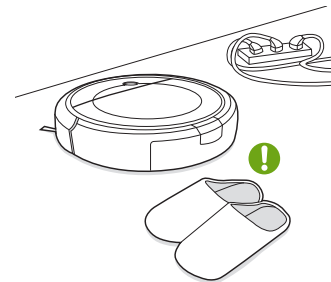

- 3 Gebruik uw robot niet op oppervlakken met stilstaand water. Als er water in uw robot is binnengedrongen, moet het worden gerepareerd door iRobot om gevaren te voorkomen.

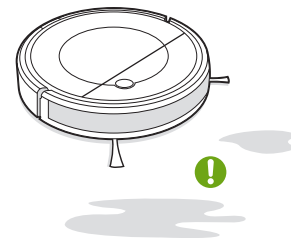

Schoonmaken

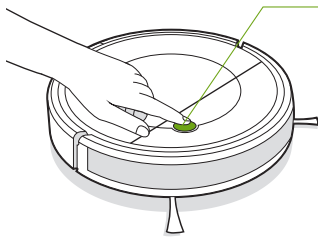

Druk simpelweg op CLEAN

Tik op Start / Pause / Resume
Tik tweemaal om te schakelen
tussen navigatiepatronen voor
het schoonmaken

- Om te zorgen voor optimale prestaties, wordt aanbevolen om de watertank tijdens schoonmaaktaken aan de robot bevestigd te laten, zelfs wanneer niet hoeft te worden gedweild.
- Wanneer u een schoonmaaktak start, knipperen de statuslampjes om de geselecteerde schoonmaaknavigatie aan te geven. Wanneer schoonmaaknavigatie in een rechte lijn is geselecteerd, knipperen de statuslampjes van links naar rechts. Wanneer reactieve schoonmaaknavigatie is geselecteerd, knipperen de statuslampjes tegelijkertijd.
- De CLEAN-knop op de robot stopt met branden wanneer de robot langer dan 10 minuten wordt gepauzeerd. Druk op de CLEAN-knop op de robot om de robot in te schakelen.
- De robot keert terug naar het laadstation aan het einde van een schoonmaaktak en telkens wanneer hij moet worden opgeladen.

Spot-reiniging

Uw robot heeft een Spot-reinigingsmodus die u kunt instellen via de iRobot Home-app. U kunt deze optie gebruiken voor een gebied met sterk geconcentreerd vuil of stof. In de Spot-reinigingsmodus beweegt uw robot zich spiraalsgewijs naar buiten en vervolgens weer naar binnen, binnen een gebied met een diameter van ongeveer 0,6 meter.

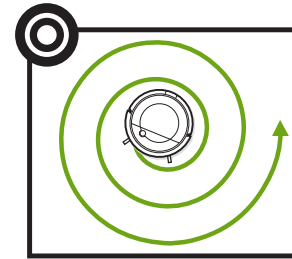

Schoonmaaknavigatie selecteren

Uw robot heeft 2 schoonmaakpatronen waaruit u kunt kiezen om verschillende vloertypen effectief schoon te maken. U kunt het schoonmaakpatroon wijzigen door tweemaal op de CLEAN-knop te tikken of via de iRobot Home-app.

Schoonmaaknavigatie in een rechte lijn is het standaardpatroon van de robot en moet worden ingesteld bij het schoonmaken van kale vloeren. De robot plant de meest efficiënte route, maakt heen en weer schoon in een rechthoekig patroon, keert terug naar gemiste plekken en maakt vervolgens de randen van de kamer schoon voordat de schoonmaakcyclus is voltooid.

Als de plaat voor de dweilpad en de dweilpad zijn bevestigd, gebruikt uw robot automatisch dit patroon.

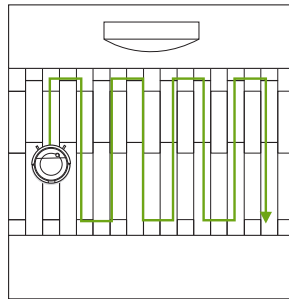

U kunt de reactieve schoonmaaknavigatie instellen voor het schoonmaken van tapijt. Uw robot maakt schoon in een rechthoekig, willekeurig patroon en verandert van richting wanneer hij een obstakel tegenkomt.

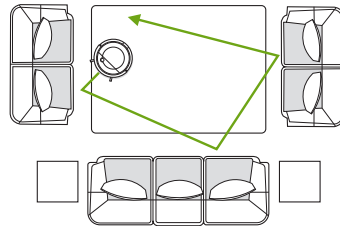

Wanneer schoonmaaknavigatie in een rechte lijn is ingesteld:

- Uw robot plant automatisch zijn route tijdens het schoonmaken. Als uw robot wordt gepauzeerd tijdens het schoonmaken, zal hij de route opnieuw configureren en opnieuw starten.
- Uw robot kan tijdelijk pauzeren om het schoonmaakpad opnieuw te berekenen. Dit is normaal. De frequentie en duur van de pauze wordt bepaald door de complexiteit van de ruimte.
- Als het reinigingsgebied zowel kale vloeren als vloerbedekking bevat, moeten er barrières (bijv. een gesloten deur) tussen verschillende vloertypen worden geplaatst en moeten de schoonmaaknavigatiepatronen dienovereenkomstig worden ingesteld. Als beide vloertypen in één schoonmaakcyclus moeten worden schoongemaakt, moet reactieve schoonmaaknavigatie worden ingesteld.

Dweilsysteem

Uw robot is voorzien van een optioneel dweilsysteem met een wasbare microvezelreinigingspad en een plaat voor de reinigingspad bevestigd aan de door onszelf ontworpen tank. De wasbare reinigingspad maakt de vloer automatisch vochtig.

- Als gevolg van kwaliteitstesten kan er restwater in de tank aanwezig zijn.
- Leeg de tank en verwijder de plaat voor de reinigingspad voordat u op tapijt laat schoonmaken. Zorg dat u de lege tank vervangt.
- Wanneer u het dweilsysteem gebruikt, moet u de randen van vloerkleden onder het kleed vouwen zodat uw robot het kleed vermijdt.
- Nadat uw robot klaar is met dweilen, verwijdert u het resterende water uit de tank en vervangt u de tank.
- Verwijder al het resterende water uit de tank en verwijder de plaat met de reinigingspad voor het opladen van uw robot.
- Als u natter wilt laten dweilen, maakt u de reinigingspad nat voordat u deze op de plaat voor de reinigingspad bevestigt.

 **Opmerking:** wanneer de robot met het dweilhulpstuk werkt, is alleen de schoonmaaknavigatie in een rechte lijn beschikbaar.

Reinigingsproduct

Als u dweilt, kunt u Braava jet®-reinigingsmiddel voor harde ondergronden aan de tank toevoegen voordat u die vult met water. Dit product is een concentraat.

Retail: volledige
grootte
(apart verkocht)



4 dopjes
per tank

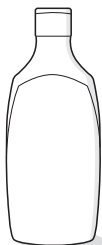

 **Belangrijk:** ga naar de sectie Help in de iRobot Home-app voor een lijst met reinigingsmiddelen die veilig kunnen worden gebruikt en die geen risico voor schade aan uw robot opleveren.

- 1 Vul de tank met water en schoonmaakmiddel (optioneel).

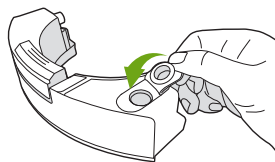
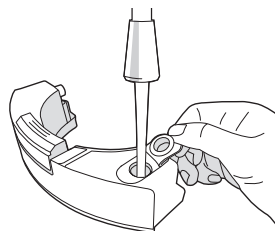
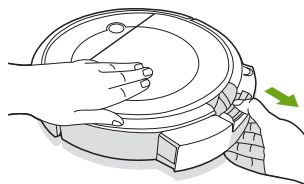

- 2 Bevestig de reinigingspad en de plaat voor de reinigingspad. Installeer de tank.

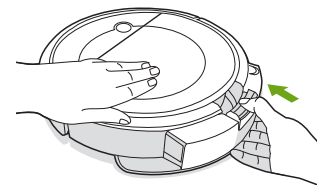
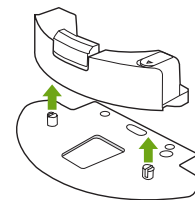
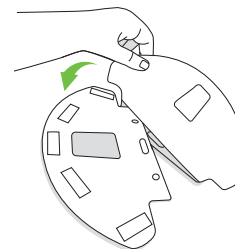

Problemen oplossen

Als uw robot een probleem detecteert en uw hulp nodig heeft, hoort u pieptonen en gaat het statuslampje branden.

Alarmgeluid	Statuslampje	Probleem	Oplossing
/	Knippert twee keer en gaat uit zodra de robot AAN staat.	Accu bijna leeg	Zet de robot AAN. Plaats de robot handmatig op het laadstation en laat deze opladen.
Eén pieptoon	Knippert ROOD.	Probleem met wielen	Reinig de wielen en verwijder haar en vuil.
Twee pieptonen	Knippert ROOD.	Probleem met hoofdborstel	Reinig de hoofdborstel en verwijder haar en vuil.
Drie pieptonen	Knippert ROOD.	Probleem met wielen	Draai de robot om en druk op de wielen om te controleren op een klikgeluid. Als ze niet klikken, moet u contact opnemen met de klantenservice.
		Er is een probleem opgetreden tijdens gebruik en de robot is gestopt	Verwijder handmatig eventuele obstakels en start de robot opnieuw.
Vier pieptonen	Knippert ROOD.	Probleem met opvangbak	Verwijder de opvangbak en plaats deze weer terug. Neem contact op met de klantenservice als de robot nog steeds een alarm geeft.
Vijf pieptonen	Knippert ROOD.	Accu bijna leeg	Plaats de robot op het laadstation om op te laden.
Zes pieptonen	Knippert ROOD.	Probleem met zijborstel voor hoeken en randen	Reinig de zijborstel voor hoeken en randen en verwijder haar en vuil.
Zeven pieptonen	Knippert ROOD.	Probleem met afgrondsensoren	Verwijder stof en vuil van de afgrondsensoren.

Meer ondersteuning en instructievideo's zijn beschikbaar in de iRobot Home-app.

Verzorging en onderhoud

Instructies voor verzorging en onderhoud

Om uw robot optimaal te laten presteren, voert u de procedures uit op de volgende pagina's. Er is een multifunctioneel schoonmaakhulpmiddel meegeleverd voor eenvoudig onderhoud. Wees voorzichtig, dit schoonmaakhulpmiddel heeft scherpe randen.

Er zijn aanvullende instructievideo's beschikbaar in de iRobot Home-app. Als u merkt dat de robot minder vuil opneemt van de vloer, leegt u de opvangbak en maakt u de filters en de borstels schoon.

Onderdeel	Onderhoudsfrequentie	Vervangingsfrequentie
Opvangbak, tank en plaat voor reinigingspad	Na elk gebruik	
Reinigingspad	Na elk gebruik	Elke 50 wasbeurten
Sponsfilter/hoogwaardig filter	Een keer per week (twee keer per week als u thuis een huisdier heeft)	Eens per 4 tot 6 maanden
Hoofdborstel	Eens per week	Eens per 6 tot 12 maanden
Zijborstel voor hoeken en randen	Eens per 2 weken	Eens per 3 tot 6 maanden
Zwenkwiel, afgrondsensoren, bumper en contactpunten voor opladen	Eens per week	

Opmerking: iRobot produceert diverse vervangende onderdelen en accessoires. Neem contact op met de klantenservice van iRobot voor meer informatie over vervangende onderdelen.

De opvangbak legen

- 1 Til de klep van de robot open en verwijder de opvangbak.

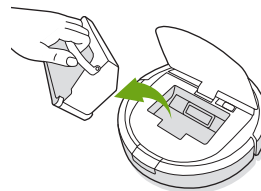

- 2 Open het deksel van de opvangbak.

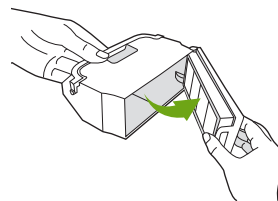

- 3 Gooi de opvangbak leeg.

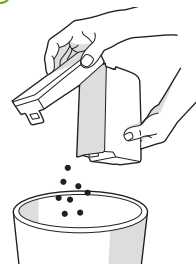

Het hoogwaardige filter reinigen

- 1 Verwijder het sponsfilter en het hoogwaardige filter.

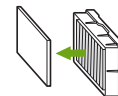
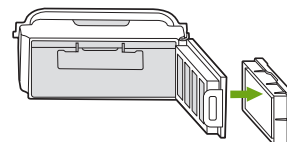

- 2 Verwijder vuil door het hoogwaardige filter tegen de binnenkant van uw prullenbak aan te tikken.



Belangrijk: Was het hoogwaardige filter niet.

De opvangbak met water reinigen

- 1 Verwijder het sponsfilter en het hoogwaardige filter uit de tank.

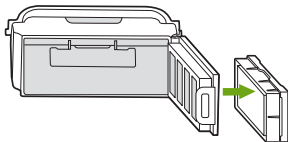

- * **Belangrijk:** Was het hoogwaardige filter niet. Verwijder het filter voor u de opvangbak schoonspoelt.

- 2 Spoel de opvangbak en het voorfilter af onder stromend water.

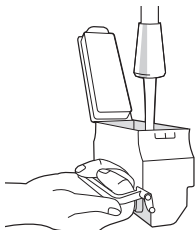

- 3 Droog de opvangbak volledig voordat u deze terug plaatst.

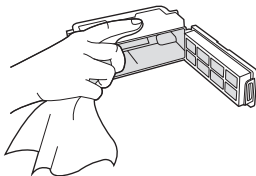

De hoofdborstel schoonmaken

- 1 Draai de robot om en druk beide knoppen op het borstelframe in om het borstelframe te verwijderen.

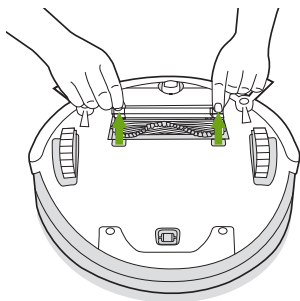

- 2 Verwijder de hoofdborstel.

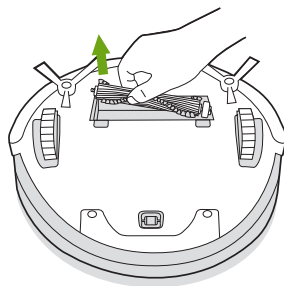

- 3 Gebruik het multifunctionele schoonmaakhulpmiddel om alle haren om de hoofdborstel af te knippen en te verwijderen. Reinig de hoofdborstel en verwijder vastgelopen haar en vuil.

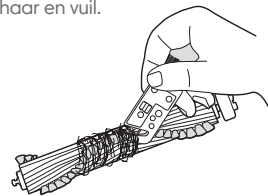

- 📄 **Opmerking:** Er is een multifunctioneel schoonmaakhulpmiddel meegeleverd voor eenvoudig onderhoud. Wees voorzichtig, dit schoonmaakhulpmiddel heeft scherpe randen.

Zijborstels voor hoeken en randen schoonmaken

Verwijder de zijborstels voor hoeken en randen. Verwijder al het haar of vuil rond de borstels met het meegeleverde multifunctionele schoonmaakhulpmiddel en veeg de borstels af met een schone doek.

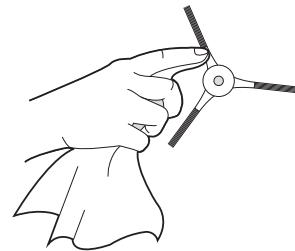

Overige onderdelen

Gebruik het multifunctionele schoonmaakhulpmiddel om alle haren om het zwenkwiel af te knippen en te verwijderen.

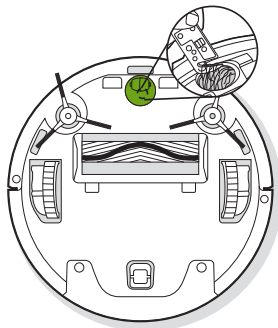

Veeg de afgrondsensoren af met de borstel op het multifunctionele schoonmaakhulpmiddel om de effectiviteit ervan te behouden.

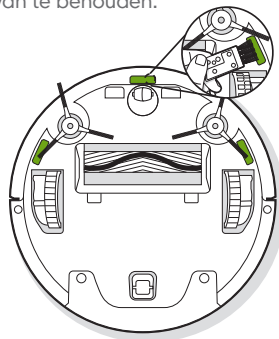

Veeg de bumper af met de borstel op het multifunctionele schoonmaakhulpmiddel.

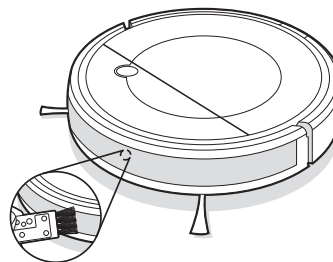

Veeg de contactpunten voor opladen van de robot en het laadstation schoon met een droge doek om de effectiviteit ervan te behouden.

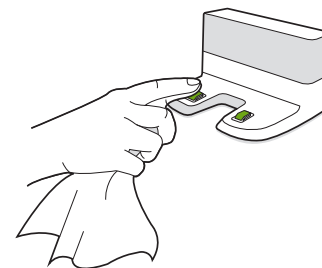
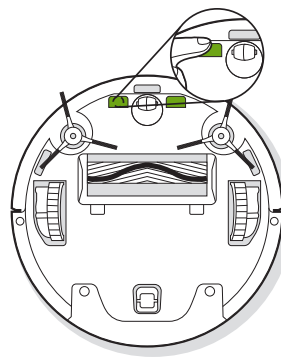

Het dweilsysteem schoonmaken

Nadat uw robot klaar is met dweilen, verwijdt u de tank van uw robot en maakt u de tank, de reinigingspad en de plaat van de reinigingspad onmiddellijk schoon.

- 1 Druk op de ontgrendelingsknop en trek om de tank te verwijderen.

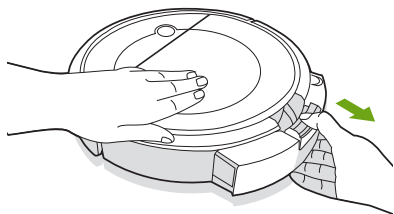

- 2 Verwijder de plaat voor de reinigingspad en de reinigingspad.

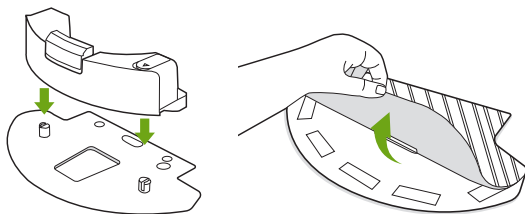

- 3 Was de reinigingspad en leg deze plat om te drogen.

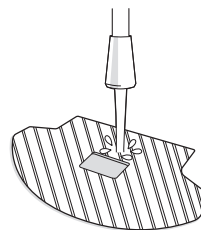

- 4 Verwijder al het resterende water uit de tank.

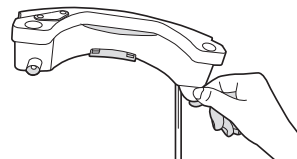

- 5 Veeg de buitenkant van de tank af met een droge pad en leg plat om te drogen. Vermijd direct zonlicht.

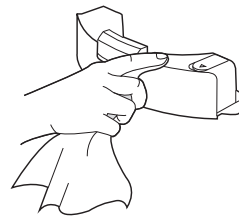

Klantenservice van iRobot

Verenigde Staten en Canada

Als u vragen of opmerkingen over uw Roomba Combo™ robotstofzuiger en dweilrobot heeft, moet u contact opnemen met iRobot voordat u contact opneemt met een detailhandelaar.

Ga eerst naar **global.irobot.com** voor ondersteuningstips, veelgestelde vragen en informatie over accessoires. Deze informatie kunt u ook vinden in de iRobot Home-app. Heeft u meer hulp nodig, bel dan een medewerker van ons klantenserviceteam op **(877) 855-8593**.

Openingstijden van de klantenservice van iRobot in de Verenigde Staten

- Maandag t/m vrijdag van 9:00 tot 21:00 uur
- Zaterdag en zondag van 9:00 tot 18:00 uur

Buiten de Verenigde Staten en Canada

Ga naar **global.irobot.com** voor:

- Meer informatie over iRobot in uw land
- Tips en trucs om de prestaties van uw Roomba Combo™ robotstofzuiger en dweilrobot te verbeteren
- Antwoorden op uw vragen
- Contactgegevens van uw plaatselijke ondersteuningscentrum

Informatie over regelgeving

CE Hierbij verklaart iRobot Corporation dat dit robotstofzuigermodel RVF-Y1 voldoet aan de Europese richtlijn voor radioapparatuur 2014/53/EU. De volledige tekst van de EU-conformiteitsverklaring is beschikbaar op het volgende internetadres: www.irobot.com/compliance.

U vindt hier een rapport met chemisch informatie met een lijst van SVHC (zeer zorgwekkende stoffen) per EU-verordening EU 1907/2006: www.irobot.com/compliance.



Dit symbool op het product geeft aan dat het apparaat niet mag worden weggegooid in een vuilnisbak met ongesorteerd huishoudelijk afval. Als eindgebruiker is het uw verantwoordelijkheid om het afgedankte apparaat op een milieuvriendelijke manier te verwijderen. U kunt dat als volgt doen:

- (1) Lever het apparaat in bij de winkel waar u het heeft gekocht; of
- (2) Lever het in bij een aangewezen inleverpunt voor klein chemisch afval.

Als u dit product niet in de vuilnisbak gooit, maar inlevert voor recycling en vernietiging, draagt dat bij aan het behoud van waardevolle natuurlijke hulpbronnen en voorkomt u mogelijke negatieve effecten op de menselijke gezondheid en het milieu die zouden kunnen ontstaan als dit apparaat tussen het gewone huisvuil terecht komt. Neem contact op met uw gemeente voor meer informatie en een lijst met aangewezen inleverpunten voor klein chemisch afval. Mogelijk worden er op basis van de wetgeving in uw land sancties opgelegd voor het onjuist behandelen van dit soort afval. Meer informatie is te vinden op de volgende webpagina: http://ec.europa.eu/environment/waste/wEEE/index_en.htm



©2020 iRobot Corporation, 8 Crosby Drive, Bedford, MA 01730 VS. Alle rechten voorbehouden.

iRobot, Braava jet en LiteTouch zijn gedeponeerde handelsmerken van iRobot Corporation. Home Base en Roomba Combo zijn handelsmerken van iRobot Corporation. Wi-Fi en het Wi-Fi-logo zijn geregistreerde handelsmerken van Wi-Fi Alliance. App Store is een handelsmerk van Apple, Inc., geregistreerd in de Verenigde Staten en andere landen. Google Play is een handelsmerk van Google, Inc.

WC: 4721090